

CASCOS

PROFESSIONNELS DE L'ÉLEVATION



4 PONT ÉLÉVATEUR À COLONNES



C442

Type	Réf.	Min	kg			
Passerelle géométrie	13442	190 mm	4Tn	1000 Kg.	230-400V/3ph/50Hz/3kW 230V/1ph/50Hz/2,2kW	35"

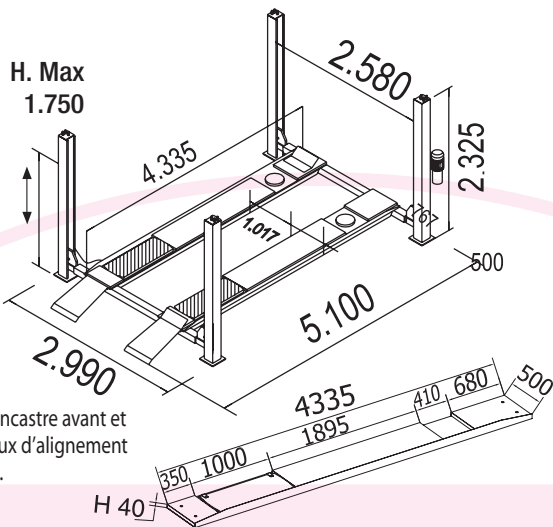

Avec encastre avant et plateaux d'alignement arrière.

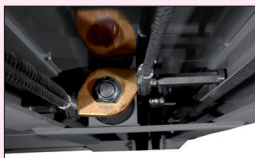

Témoin de sécurité

Un **témoin** mécanique prévient, en cas d'un niveau incorrect des passerelles, ce qui permet au **vérin** de :

- Travailler dans des **bonnes conditions**.
- **Prolonger sa vie utile**.



* Voir les conditions

Garantie 5 ANS
Hydraulique

Verins hydrauliques fabriqués et testés unitairement dans notre usine. Les verins ont une soupape de sécurité qui détecte toute perte d'huile, en fermant le circuit et empêchant la descente de la passerelle.

Sécurité x 2

Cascos **priorise** avant tout la **sécurité** en incluant de série dans chaque colonne, un double système de sécurité :

- **Mécanique** (barre de sécurité)
- **Pneumatique** (taquet de sécurité).

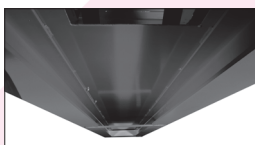

Notres passerelles sont construits avec:

Structure super renforcé avec des profils IPN laminés à chaud pour un usage intensif, évitant toute déformation et assurant une meilleure planéité.

Hauteur minimale

Nos ponts élévateurs descendent presque au niveau du sol, évitant l'utilisation de rampes pour travailler avec des véhicules de sport.



Le plus bas sur le marché!

H. Min. 190 mm

Passerelle géométrie

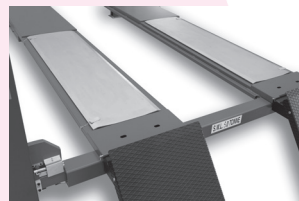

Plateaux d'alignement avec le nouveau **système de coulissement par roulements** :

- Géométrie plus confortable et réactive.
- Permet le blocage manuel au centre de la passerelle.

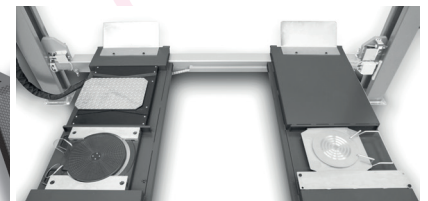

Prête pour encastrer à niveau des plaques tournantes ou d'alignement de 50 mm de hauteur.

La passerelle comprend des barres d'aluminium pour des plaques tournantes petites.



Photo modèle C 442 (géométrie)

VERSIONS AVEC DÉTECTEUR DE JEU INTÉGRÉ

Détecteur de jeu hydraulique intégré dans la passerelle qui est prête pour encastrer des plaques tournantes

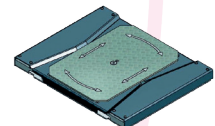

Détecteur de jeu hydraulique

Réparabilité garantie pour un minimum de 10 ans.

On assure la disponibilité de pièces détachées au moins pendant cette période de temps.



2006/42/CE & EN - 1493:2011
European Directives & Approved Standards



Réf. 13442

4 COLONNES: PONT ÉLÉVATEUR C442

ÉQUIPEMENT OPTIONNEL

Pneumatiques Crics

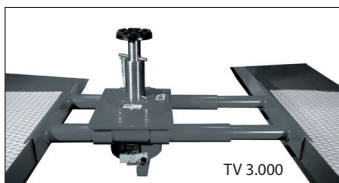

TV 3.000



DSTV 3000

Double support

Mod.	TV 3000	DSTV 3000	DSTV 3000 AUDI
Réf.:	60.300	75.300	75.314
	3.000	3.000	3.000

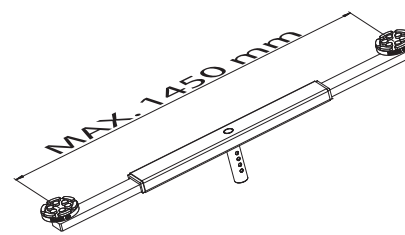
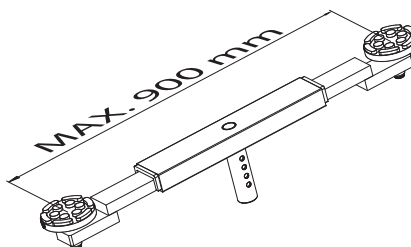
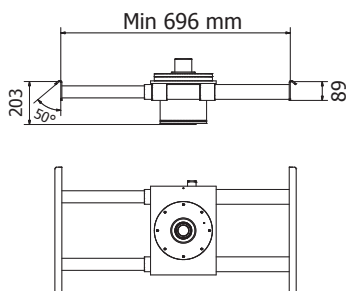

Oléopneumatiques Crics



4 Tn

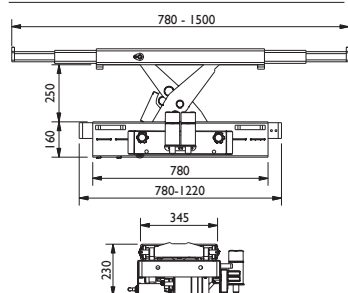

2 - 2,6 Tn

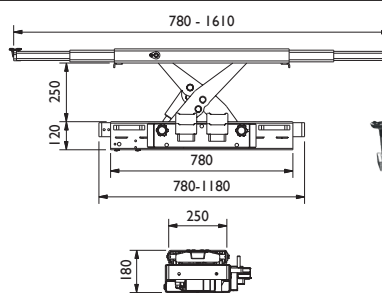

Capacité	Sans levre		Avec levre	
	Ref		Ref	
2 Tn	50515		50514	
2,6 Tn	50517		50516	
4 Tn	50565		50552	

Accessoires

Kit magnétique d'illumination



LED 24 V
Sans installation

Réf.:
34053

Chapeau



Réf.:
32129

Porte-outils magnétique



Réf.:
26141

Boutonnage supplémentaire opposé



Réf.:
32160
32170

Connecteur d'air magnétique



Réf.:
26177

Prise de courant intégrée Assemblé en usine



Réf.:
22164

www.cascos.es



CASCOS

CASCOS MAQUINARIA, S.A.

Zurrupitieta, 8 - Pol. Ind. Júndiz • Apartado 264
01015 VITORIA-GASTEIZ / España/Espagne.
Tel. +34 945 290 294 / Fax +34 945 290 055
e-mail: info@cascos.es

PHOTOS ET DESSINS NON CONTRACTUELS