

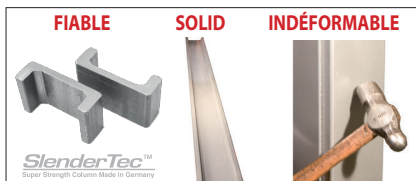

Réf.				
13192 (13169-4)	3.500 Kg.	660 Kg.	400/230V - 3+3kW	45"

Made in Germany



Nos profilés Spéciaux **SlenderTec™** Super Strength Column Made in Germany nous permettent de fabriquer des colonnes très résistantes et moins volumineuses.

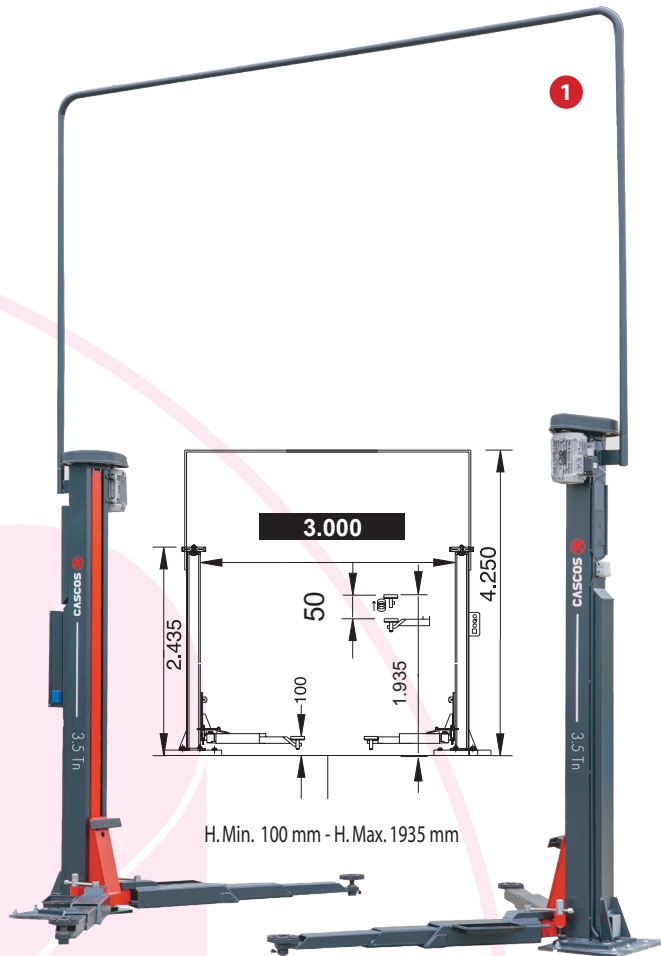
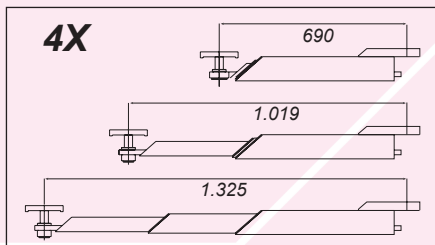
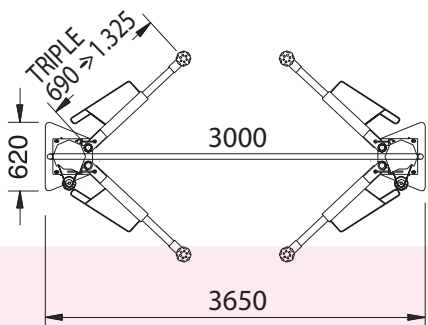

### Réversibilité



Plaques d'ancrage incluses.

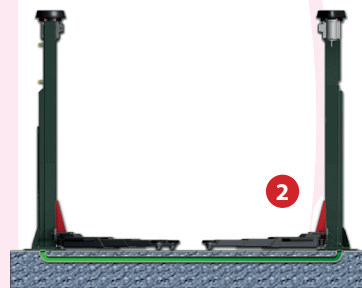

La liaison entre les colonnes peut être réalisée par:

- L'arcade fournie. 1
- Une saignée au sol. 2

## ✓ Détails exclusifs

Notre système de sécurité de bras, par tiges filetées, offre **plus de possibilités d'ouverture** pour le positionnement sous le véhicule.

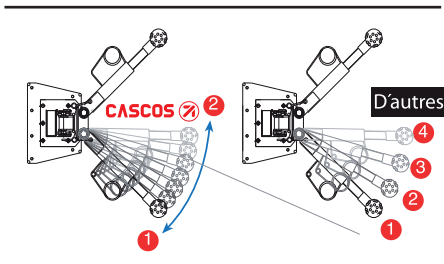

**Roulements** guides en acier de **haute qualité**, moins d'usure et meilleur guidage qu'avec les patins nylons.

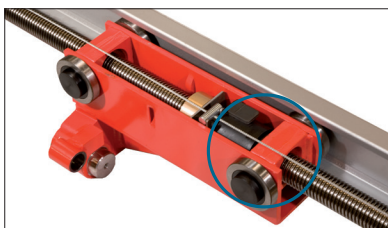

**Vis laminée de 45 mm de diamètre** avec des écrous de haute qualité spécialement dessinés, qui:

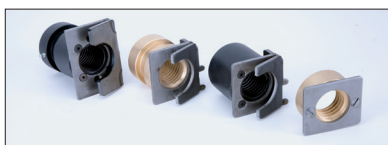

- Offrent **moins de frottement**.
- Assurent une **plus grande durabilité**.



Le système de nivellement le plus fiable et avancé sur le marché.



## ILC SYSTEM

(INTELLIGENT LIFT CONTROL)  
**UNE NOUVELLE GÉNÉRATION DE PONTS ÉLEVATEURS**

**ILC (Intelligence Lift Control)** un système de contrôle innovant développé par **CASCOS qui non seulement contrôle le fonctionnement de le pont éleveur**, mais nous permet également d'afficher sur l'écran LCD des informations de contrôle qui **améliorent la gestion et la performance de l'équipement** dans beaucoup de aspects : informations sur l'opération de levage, les alertes opérationnelles, les notifications de maintenance, les instructions à suivre dans les pannes les plus courantes, des options configurables par l'utilisateur telles que hauteur de travail, clé ID pour empêcher les opérations non autorisées, etc.. **ILC** est un nouveau concept qui vous **aidera à contrôler et améliorer la rentabilité de votre atelier** tout au long d'un menu convivial.

**Charge maximale HOMOLOGÉ**

**Dans n'importe quelle position!**

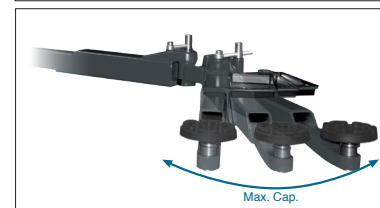
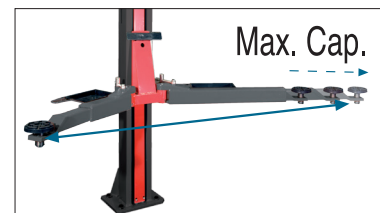

Nos ponts éleveurs à différence d'autres alternatives du marché, **peuvent lever la charge maximale homologuée** quelque soit:

- **L'angle d'ouverture.**
- **Le déploiement des bras.**



- Plateaux "range outils"
- Protections de portes par tampons caoutchouc.
- Rideau métallique de protection de la vis.

## Accessoires

### Cales mécaniques

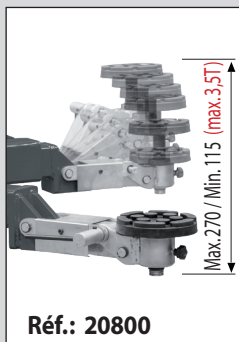

### Vis triple

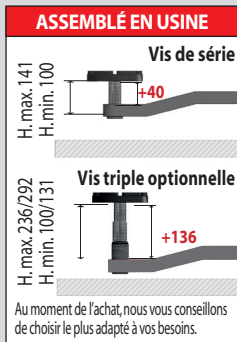

### Porte Cales magnétique



### Prise de courant intégrée (Assemblé en usine)



### Porte-outils magnétique

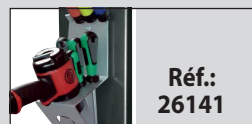

### Connecteur d'air magnétique

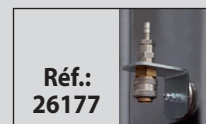

### Kit de cales rapides

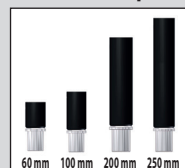

### Boutonnage supplémentaire opposé



### Rechange d'origine

