



PROFESIONALES DE LA ELEVACIÓN

# ELEVADOR DE 2 COLUMNAS C-4 CON BASE VERSÁTIL



Ref. **13194** **4.000 Kg.** **800 Kg.** **400/230 V. 3.7kW** **45"**

**FIABLE** **SÓLIDO** **INDEFORMABLE**

**SlenderTec™**  
Super Strength Column Made in Germany

Nuestros perfiles **SlenderTec™** nos permiten fabricar **columnas** extremadamente **resistentes** y **menos voluminosas**.

- Mayor espacio de trabajo **entre columnas**.
- Menor espacio exterior.

El gran espacio de trabajo entre columnas permite una **perfecta apertura** de puertas para entrar o salir del vehículo.

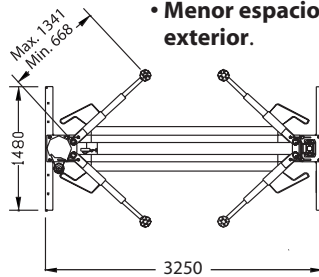
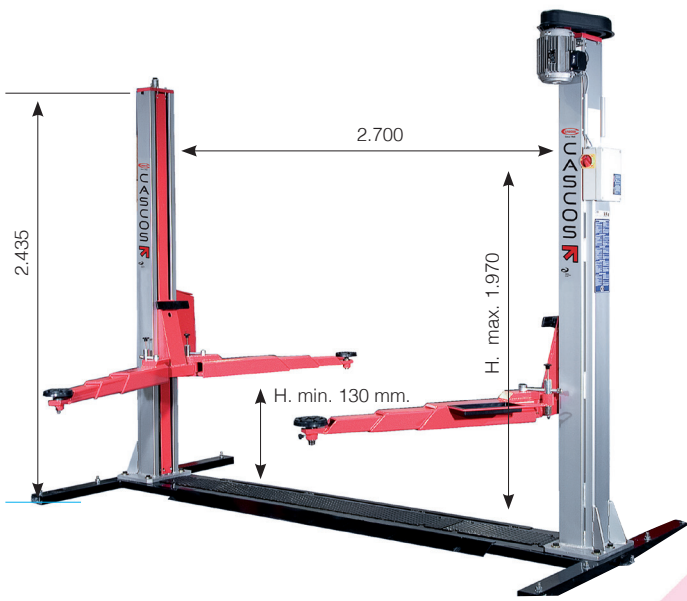

## Versatilidad

Sus **4 brazos triples** nos permiten asegurar una **gran versatilidad**, eliminando las fronteras entre **los utilitarios, los 4x4 y los furgones**

## Reversibilidad

Los brazos simétricos (4 iguales) permiten elevar el vehículo en los **dos sentidos de posicionamiento del motor**. Esta **reversibilidad** le permite adaptarse a **cualquier espacio o tarea** sin preocuparse por la localización de la fuente de energía, luminosidad del taller, barreras arquitectónicas...



2006/42/CE & EN-1493:2011  
European Directives & Approved Standards



After-Sales Quality & Service prize

Nuestros elevadores están diseñados para tener una máxima **fiabilidad**, sencillez y robustez de los sistemas **mecánicos y eléctricos**, lo que implica un mantenimiento económico.

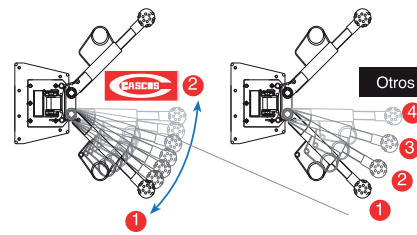
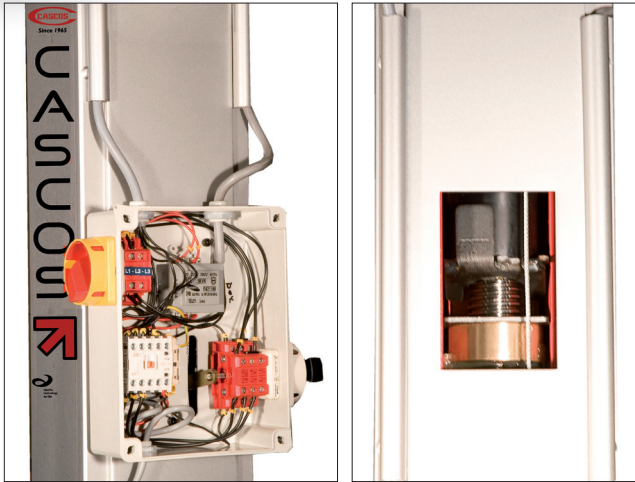

Nuestro sistema de seguridad de brazos nos permite las **mayores posibilidades de posicionamiento de brazos** bajo el vehículo, al ser de movimiento continuo.

**Brazos robustos** con:

- **Gran capacidad de despliegue** adaptándose a las diferentes distancias entre columnas.
- **Comodidad y versatilidad máxima.**

**4 brazos triples**

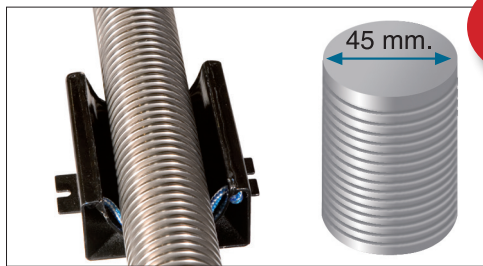
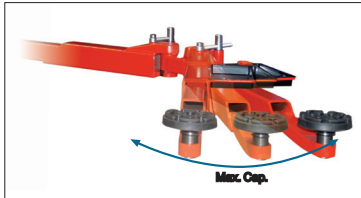
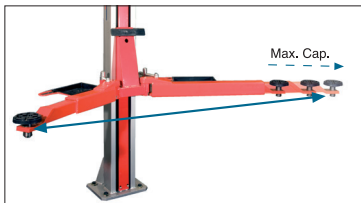
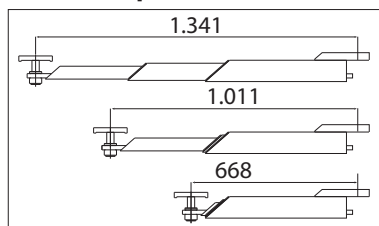

**El diámetro mayor del mercado**



**Detalles exclusivos:**

- Bandejas para herramientas.
- Protección de puertas.
- Tapa cubre husillos.

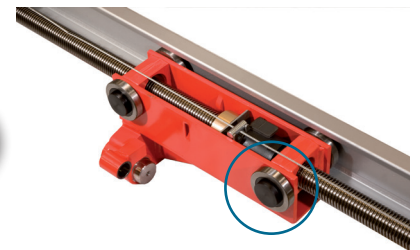

**Husillo laminado de 45 mm de diámetro**, con tuercas de alta calidad especialmente diseñadas que aseguran:

- **Menor desgaste.**
- **Mayor duración.**

Carros provistos de **rodamientos de acero de alta calidad**. Sistema con **mucho menor desgaste** que los que deslizan mediante pastillas de Nylon.

Nuestro elevador soporta la **carga máxima** sea cual sea el **ángulo de abertura y desplazamiento** de los brazos.

**CASCOS suministra sus elevadores con fijaciones al suelo.**

**Accesorios**

**Calzos**



**Soporte magnético para herramientas**



**Kit lubricación permanente**

