



# ELEVADORES DE 4 COLUMNAS

## 5 Tn

Modelo	Ref.			H. min.		
C-450	13.351	5.000 Kg.	1.300 Kg.	130 mm.	400/230 V. 3 Kw.	40"
C-455	13.352	5.000 Kg.	1.600 Kg.	170 mm.	400/230 V. 3 Kw.	40"

### TURISMOS + GRANDES FURGONES pasarela de 5.200 mm.

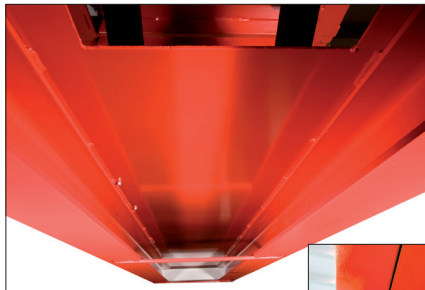

#### Pasarelas extra reforzadas

Las vigas doble "T" refuerzan nuestras pasarelas garantizando una **perfecta nivelación con el paso del tiempo.**

VER CONDICIONES



Cilindros hidráulicos fabricados y testados unitariamente en nuestra fábrica.

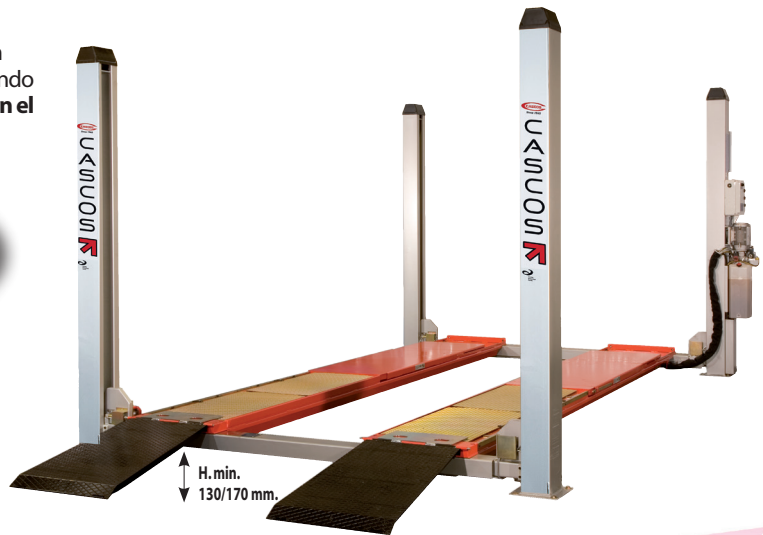

H. min.  
130/170 mm.

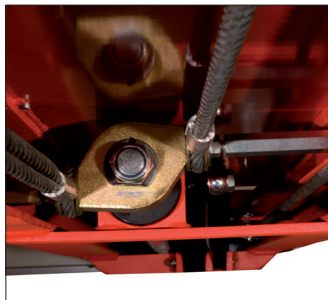

#### Alertas

Un **testigo** previene en caso de nivelación incorrecta de las pasarelas, lo que permite al cilindro trabajar siempre en **buenas condiciones y alargar su vida útil.**

**Altura mínima:** C-450: 130 mm. y C-455: 170 mm.

La más baja del mercado, permitiendo **trabajar con rampas más cortas** para vehículos deportivos y con un bajo perfil.

### ¡NOVEDAD!

Platos de alineación con nuestro nuevo **sistema de deslizamiento con rodamientos:**

- Más confortable y sensible para la alineación.
- Permite el bloqueo manual al centro de la pasarela.

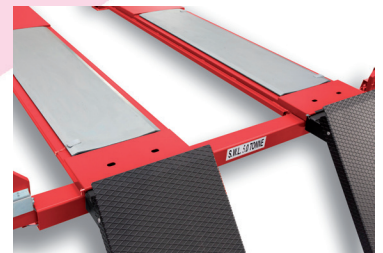

#### Seguridad x2

Cascos **prioriza** ante todo la **seguridad** incluyendo de serie en cada columna, doble sistema de seguridad:

- **Mecánica** (barra de seguridad)
- **Neumática** (cremallera).



Foto modelo C-442 (alineación)

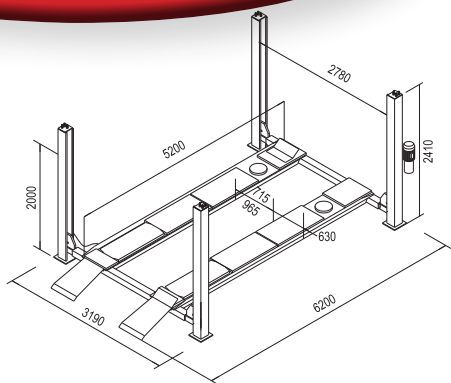

Modelo	Referencia
C 450	13.351
C 455	13.352

Pasarela lisa.

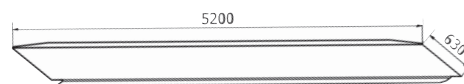

Pasarela de alineación con encastre delantero y plataforma de alineación trasera.

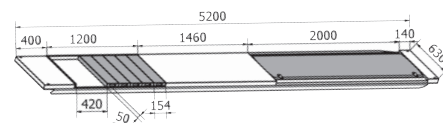

Gatos oleoneumáticos

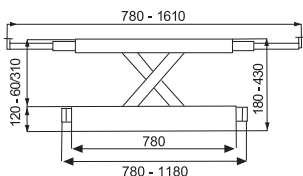

Pasarela sin pestaña

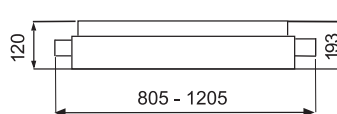

Ref.: 50515 2 Tn. Ref.: 50517 2,6 Tn.

Pasarela con pestaña

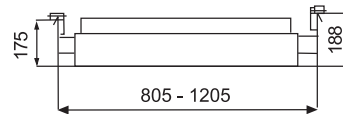

Ref.: 50514 2 Tn. Ref.: 50516 2,6 Tn.

Gatos neumáticos



TV 3.000



DSTV 3000

Mod.	TV 3000	DSTV 3000	DSTV 3000 AUDI
Ref.:	60.300	75.300	75.314
	3.000	3.000	3.000

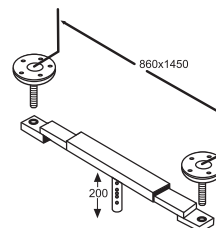
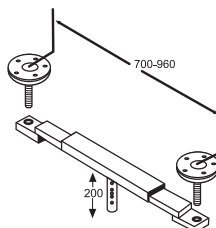
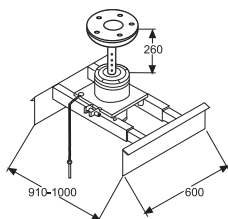

Accesorios

Kit de iluminación LED magnética 24 V

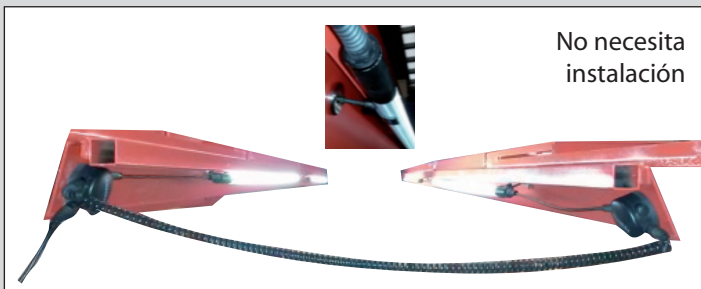

No necesita instalación

Soporte magnético para herramientas



Caperuza

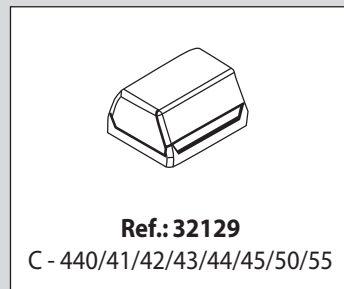

Ref.: 32129  
C - 440/41/42/43/44/45/50/55