

CASCOS

PROFESIONALES DE LA ELEVACIÓN



4 ELEVADOR COLUMNAS

C445H



Tipo	Ref.	Min	kg			
Doble elevación	13359	195 mm	4Tn-3.5Aux	1950 Kg.	230-400V/3ph/50Hz/3kW 230V/1ph/50Hz/2,2kW	40"

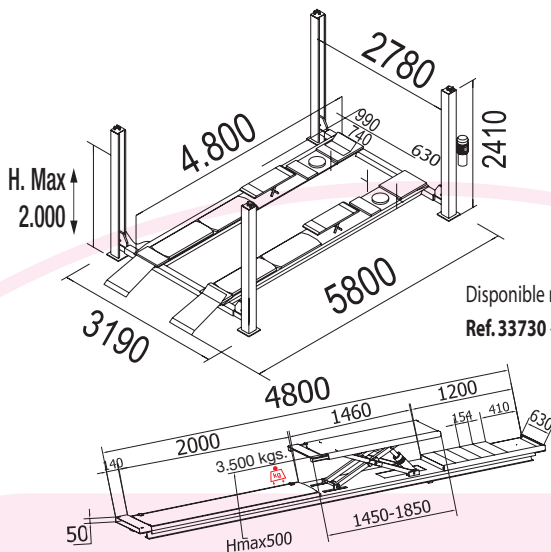

Disponibles rampas SPORT
Ref. 33730 - 1800 mm

Con elevación auxiliar hidráulica.

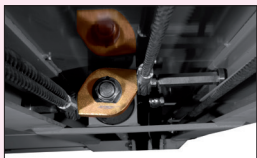
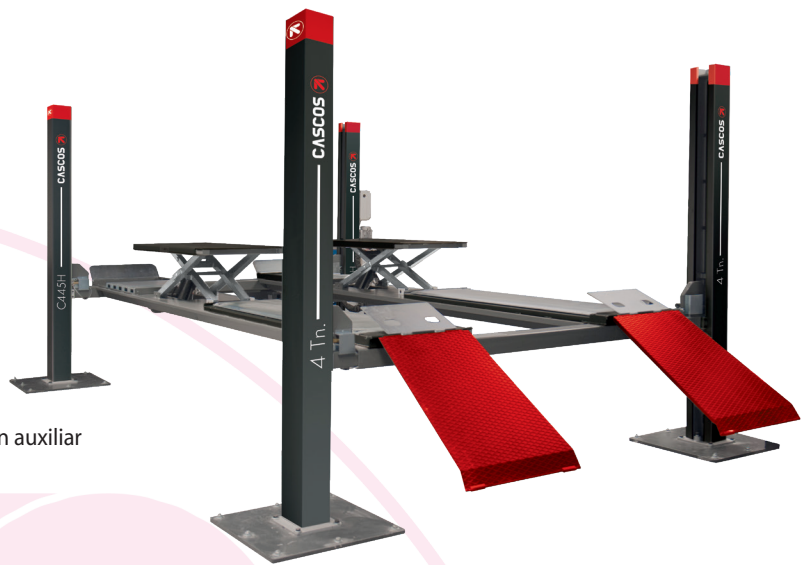

Testigo de seguridad

Un **testigo** previene en caso de nivelación incorrecta de las pasarelas, lo que permite al cilindro trabajar siempre en **buenas condiciones y alargar su vida útil**.



Cilindros hidráulicos fabricados y testados unitariamente en nuestra fábrica. Los cilindros cuentan con una **válvula de seguridad** que detecta cualquier pérdida de aceite, cerrando el circuito e impidiendo la caída del elevador.



Seguridad x2

Cascos **prioriza** ante todo la **seguridad** incluyendo, de serie en cada columna, doble sistema de seguridad:

- **Mecánica** (barra de seguridad)
- **Neumática** (cremallera).

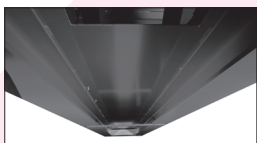

Nuestras pasarelas están construidas con:

Estructura super reforzada con vigas de doble "T" para un uso intensivo, garantizando una perfecta nivelación con el paso del tiempo.

Altura mínima

Nuestros elevadores descienden casi a ras de suelo evitando el uso de rampas permitiendo elevar vehículos de perfil bajo.

¡La más baja del mercado!

H. Min. 195 mm

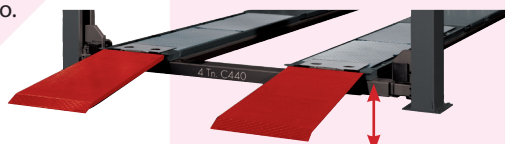

Alineación

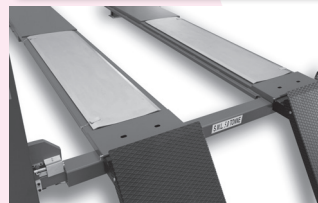

Platos de alineación con nuevo **sistema de deslizamiento con rodillos**:

- Más confortable y sensible para la alineación.
- Permite el bloqueo manual al centro de la pasarela.

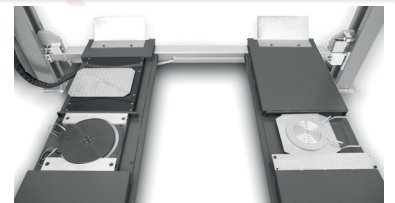

Preparados para encastrar a nivel platos de alineación o de giro de 50 mm de altura. La pasarela incluye barras de aluminio para platos de giro pequeños.



Foto modelo C 442 (alineación)

VERSIONES CON DETECTOR DE HOLGURAS INTEGRADO

Detector de holguras hidráulico integrado en la pasarela que viene preparada para encastrar platos de giro.

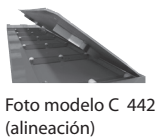
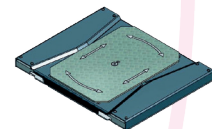

Detector de holguras hidráulico

Reparabilidad garantizada por un mínimo de 10 años.

Se asegura el suministro de piezas durante este periodo de tiempo.



2006/42/CE & EN - 1493:2011
European Directives & Approved Standards



EQUIPAMIENTO OPCIONAL

Gatos oleoneumáticos

4 Tn

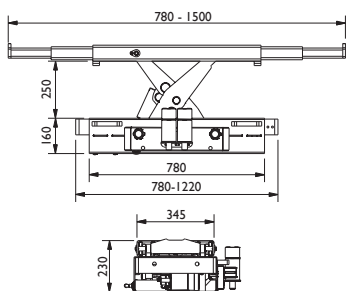
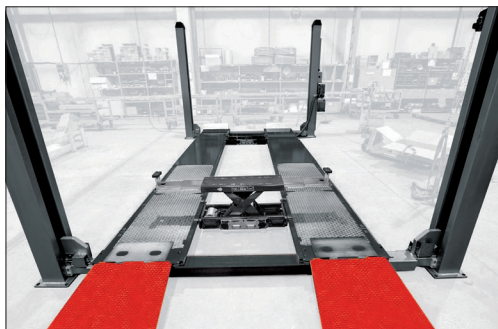

2 - 2,6 Tn

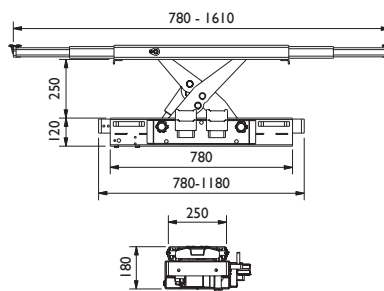

Sin labio	
Capacidad	Ref
2 Tn	50515
2,6 Tn	50517
4 Tn	50565

Accesorios

Kit magnético de iluminación

LED 24 V
Sin instalación



Ref.:
34053

Caperuza



Ref.:
32129

Soporte magnético para herramientas



Ref.:
26141

Kit magnético de aire



Ref.:
26177

Juego de rampas Sport

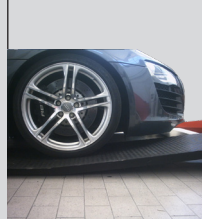

Ref.:
33730

Enchufe integrado (fábrica)



Ref.:
22164